

СВЕТОПРОЗРАЧНЫЕ КОНСТРУКЦИИ КАК ИНСТРУМЕНТ РЕАЛИЗАЦИИ КОНЦЕПЦИИ АРХИТЕКТОРА

10 июня 2021
Минск

О чем поговорим сегодня

1



ГК «АЛЮТЕХ»

2



Тенденции рынка
светопрозрачных
конструкций

3



Портфолио объектов

4



Преимущества
взаимодействия
с «АЛЮТЕХ»

Группа компаний «АЛЮТЕХ»



АЛЮМИНИЕВЫЕ ПРОФИЛЬНЫЕ СИСТЕМЫ

- ФАСАДНЫЕ СИСТЕМЫ
- БАЛКОННЫЕ СИСТЕМЫ
- ОКНО-ДВЕРНЫЕ СИСТЕМЫ
- ИНТЕРЬЕРНЫЕ СИСТЕМЫ

Один из крупнейших на территории СНГ заводов по производству, полимерной окраске и анодированию алюминиевых профилей.

Производит более 20 товарных групп профильных систем для фасадов, витражей, окон, дверей, интерьерных и специальных решений.



РОЛЛЕТНЫЕ СИСТЕМЫ

- ОКОННЫЕ РОЛЛЕТЫ
- ДВЕРНЫЕ РОЛЛЕТЫ
- РОЛЛЕТНЫЕ ВОРОТА
- РОЛЛЕТНЫЕ РЕШЕТКИ

Завод по окраске алюминиевой и стальной ленты, производству профилей, комплектующих и аксессуаров для роллет.

Производит все для роллет и роллетных ворот



СЕКЦИОННЫЕ ВОРОТА

- СЕКЦИОННЫЕ ПРОМЫШЛЕННЫЕ ВОРОТА
- СЕКЦИОННЫЕ ГАРАЖНЫЕ ВОРОТА
- СЕКЦИОННЫЕ ПАНОРАМНЫЕ ВОРОТА
- ОТКАТНЫЕ И РАСПАШНЫЕ ВОРОТА

Завод производит секционные ворота, сэндвич-панели и комплектующие, а также изделия из алюминиевых сплавов методом литья под давлением.

Производит все для гаражных, промышленных и панорамных секционных ворот, въездных групп, шлагбаумов и перегрузочных площадок



АВТОМАТИКА

- АВТОМАТИКА ДЛЯ ВОРОТ
- ШЛАГБАУМЫ
- ПЕРЕГРУЗОЧНОЕ ОБОРУДОВАНИЕ
- АВТОМАТИКА ДЛЯ РОЛЛЕТ





МИНСК –
ГОЛОВНОЙ ОФИС

5

ПРОИЗВОДСТВЕННЫХ
ПРЕДПРИЯТИЙ

20

СБЫТОВЫХ
КОМПАНИЙ



БЕЛАРУСЬ, РОССИЯ, УКРАИНА,
ЧЕХИЯ, ГЕРМАНИЯ, АВСТРИЯ



ГОД
ОБРАЗОВАНИЯ

1996



ЧИСЛО
СОТРУДНИКОВ

4 600



КОЛИЧЕСТВО
КОМПАНИЙ В ГРУППЕ

25

МЕЖДУНАРОДНОЕ
ПРИСУТВИЕ



65 СТРАН

АЛЮТЕХ
ГРУППА КОМПАНИЙ



<https://alutech-group.com>



Видео о группе компаний



Портфолио

ООО «АлюминТехно»

Полный цикл производства алюминиевых профилей



От плавки первичного алюминия до нанесения защитно-декоративных покрытий (полимерная окраска, анодирование, декорирование)

более

20

СИСТЕМНЫХ ПРОДУКТОВ

(Фасады, окна, двери, ламели)



ИНЖИНИРИНГ

Разработка объектных
решений



Собственный ИСПЫТАТЕЛЬНЫЙ ЦЕНТР

«АЛЮТЕХ» предлагает



Фасады



Окна и двери



Балконы и лоджии



Интерьерные
решения

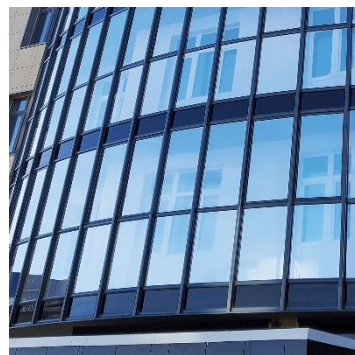
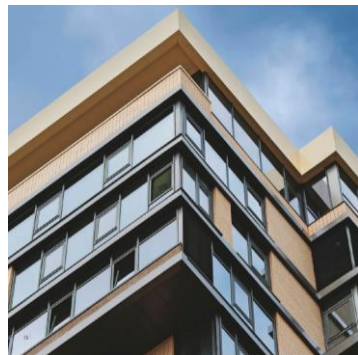
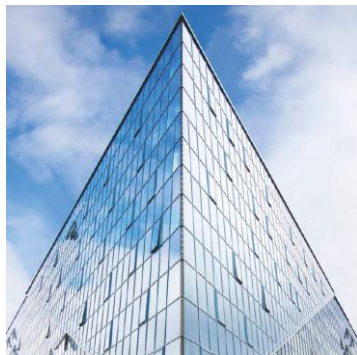

География объектов



Тенденции рынка

СВЕТОПРОЗРАЧНЫХ КОНСТРУКЦИЙ

Тенденции рынка светопрозрачных конструкций

1

УНИКАЛЬНОСТЬ



Использование уникальных
ЦВЕТОВЫХ РЕШЕНИЙ



Сложные и необычные
ФОРМЫ



ГАБАРИТНЫЕ
конструкции



Использование навесных
декоративных конструкции

2

ФУНКЦИОНАЛЬНОСТЬ



Экономия энергии
(теплотехника)



Организация наружной
подсветки фасадов



Автоматизация конструкций

3

БЕЗОПАСНОСТЬ



Ужесточение требований
по пожарной безопасности



Ужесточение контроля
за соблюдением
требований в части
сейсмических нагрузок

Портфолио объектов

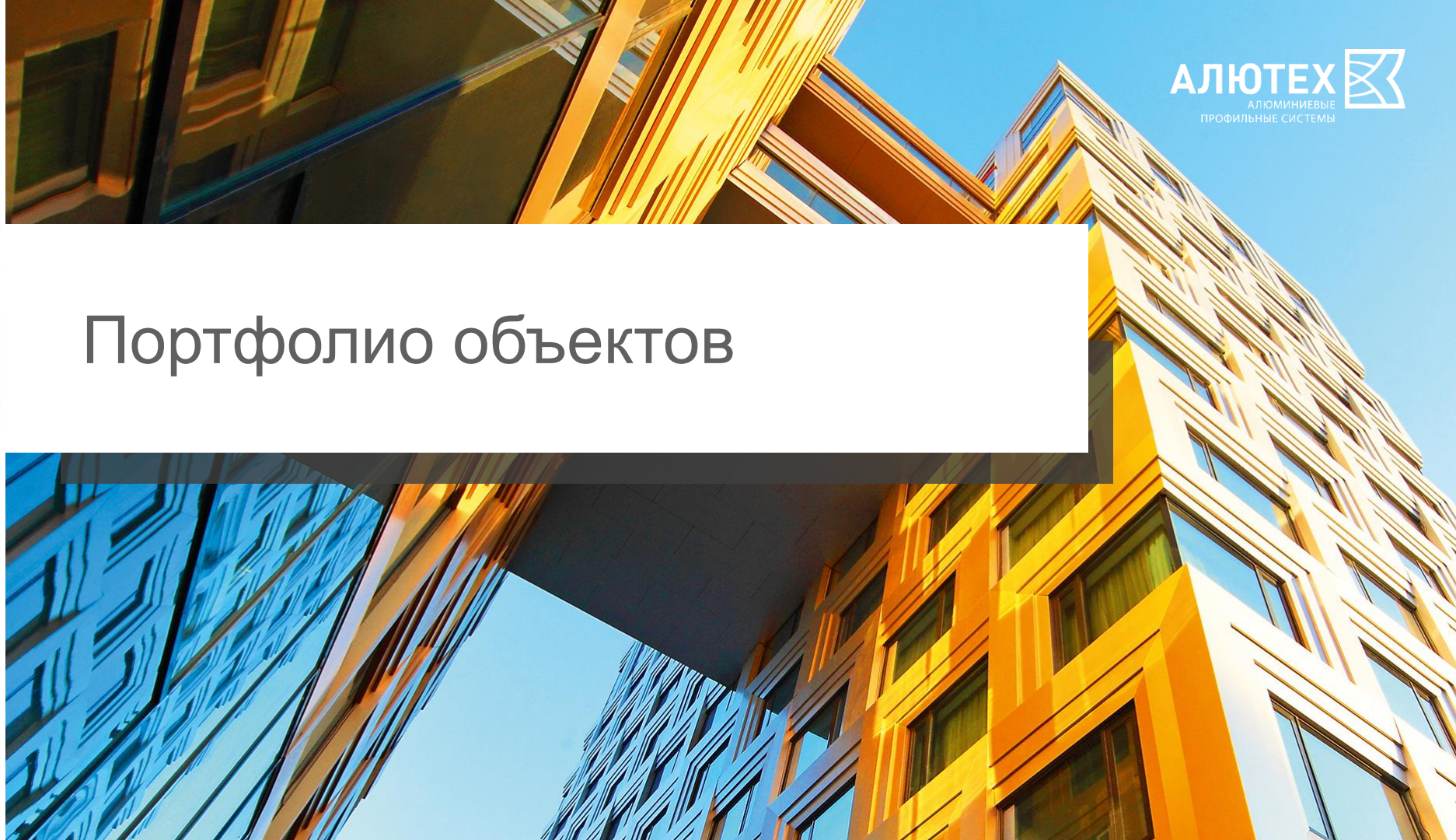

ФОК «Фристайл» Беларусь, Минск

Фасады ALT F50 SG
Окна ALT F50
Двери ALT W72

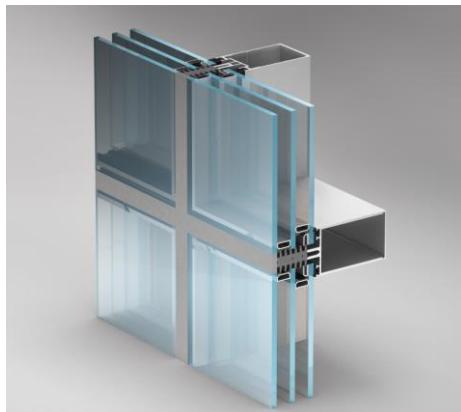

Архитектор: УПТМ Гончарова А. А.
Тенденции: уникальность, функциональность



ФОК «Фристайл» Беларусь, Минск

Фасады ALT F50 SG
Окна ALT F50
Двери ALT W72

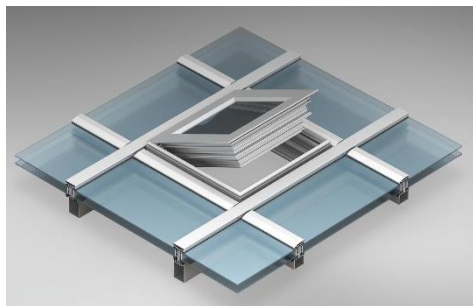

Архитектор: УПТМ Гончарова А. А.
Тенденции: уникальность, функциональность



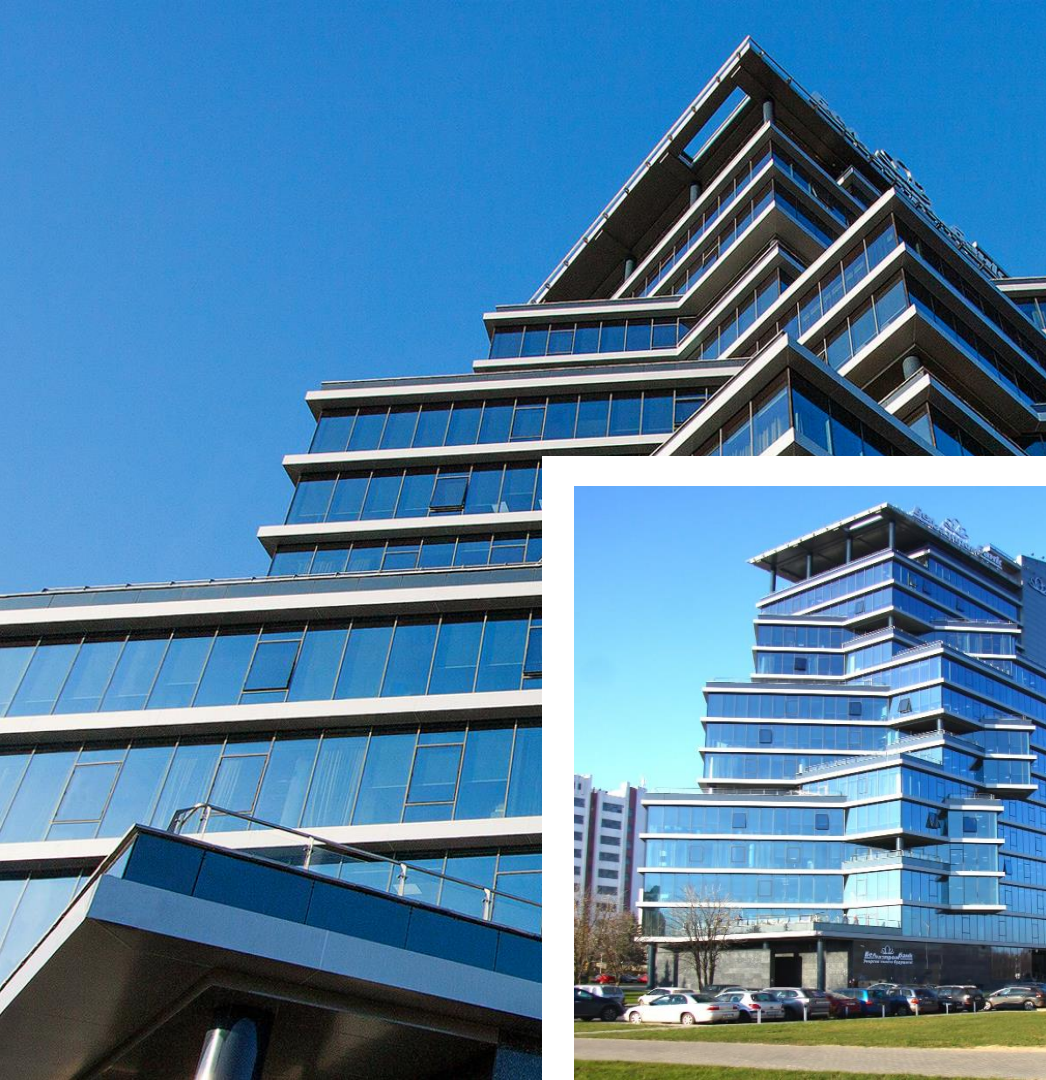

БелГазПромБанк Беларусь, Минск

Фасады ALT F50 SSG

Окна ALT F50

Двери ALT W72, ламели, вентилируемый фасад



Архитектор: «Творческая мастерская архитектора Виноградова М. К.»

Тенденции: уникальность, функциональность



Верховный суд Беларусь, Минск

Фасады ALT F50
Скрытые окна ALT F50
Двери ALT W72
Солнцезащитные ламели

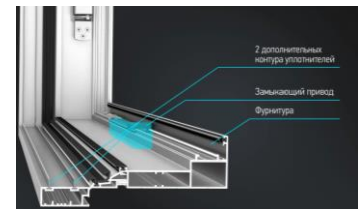
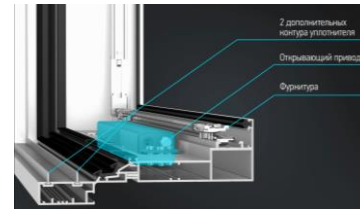

Высота створки **до 2 400 мм**
Ширина створки **до 1 800 мм**
Масса створки **до 280 кг**
Скрытая фурнитура **ALUTECH**
Скрытая автоматика **D+H**

Архитектор: **Владимир Архангельский**
Тенденции: **уникальность, функциональность**

Верховный суд. Главный фасад здания



МФЦ «Тринити» Гродно, Беларусь

ALT F50
Вентиляционные створки W72

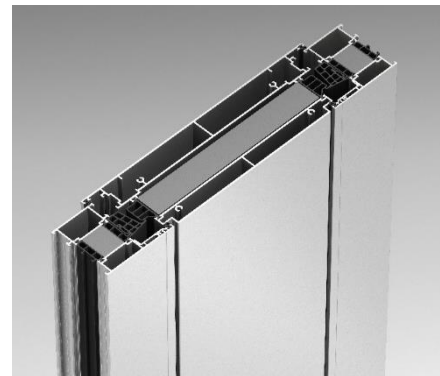

ООО «ВКЛ Проект»
Высота 52 м
Год сдачи 2019

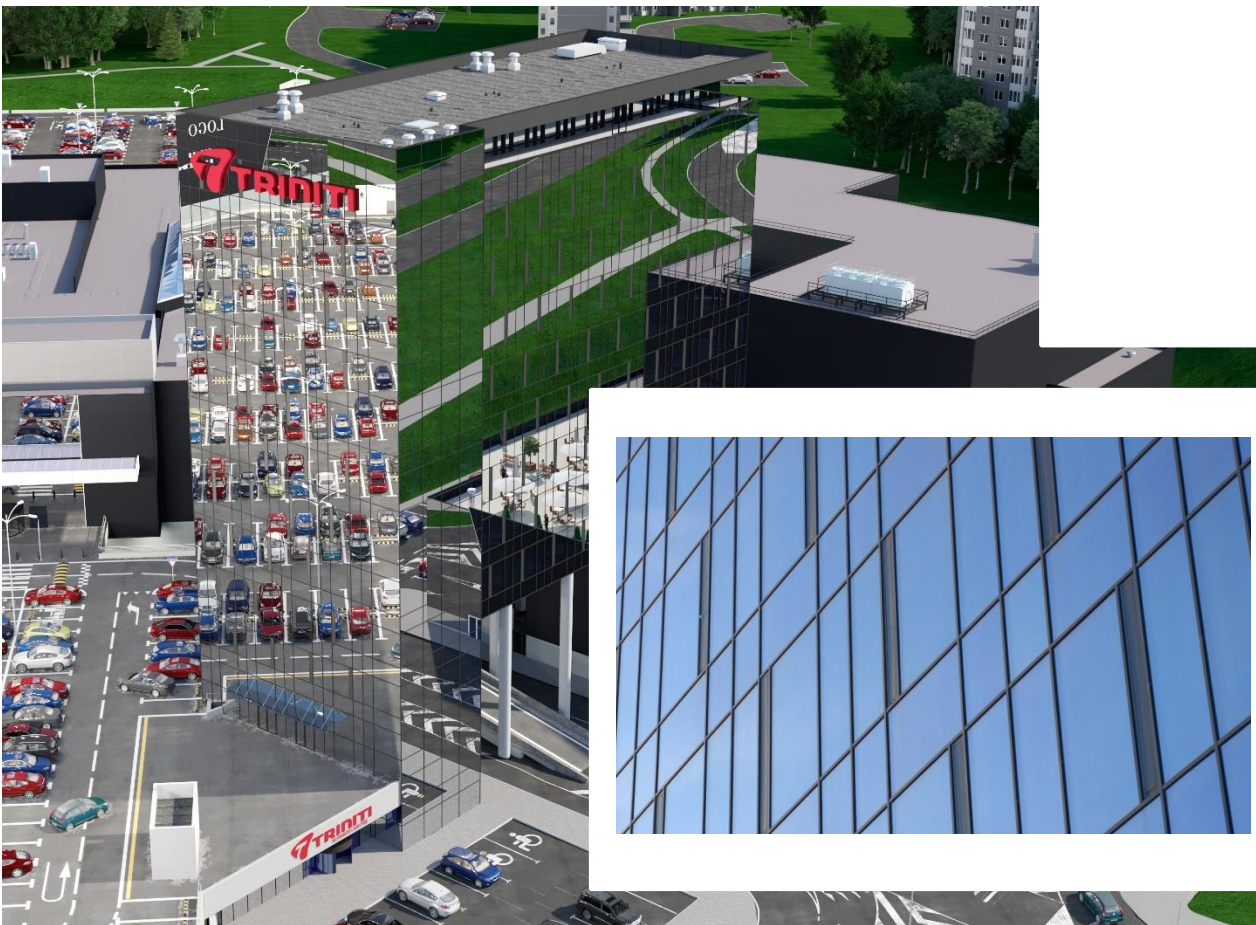



ЖК D1 Россия, Москва

Фасады ALT F50
Вентиляционные створки ALT W72
Двери ALT W72

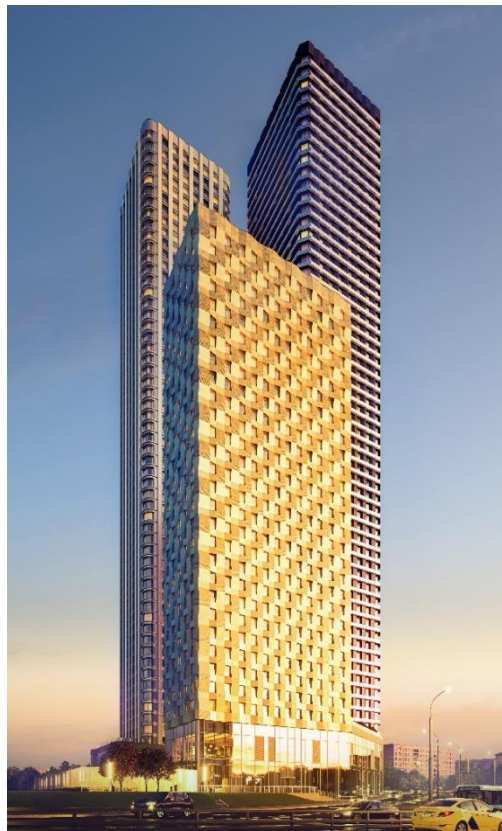

В проекте D1 архитектура выстроена вокруг ритма города и места... Мы искали образы в движении, активности, которая происходит вокруг, фокусировались на поиске изящных форм и динамичных пропорций

Архитектор: Иван Греков (KAMEN Architects)
Тенденции: уникальность, функциональность, безопасность

ЖК D1. Узкая вентиляционная створка 180 мм



ЖК D1. Моллированные панорамные окна

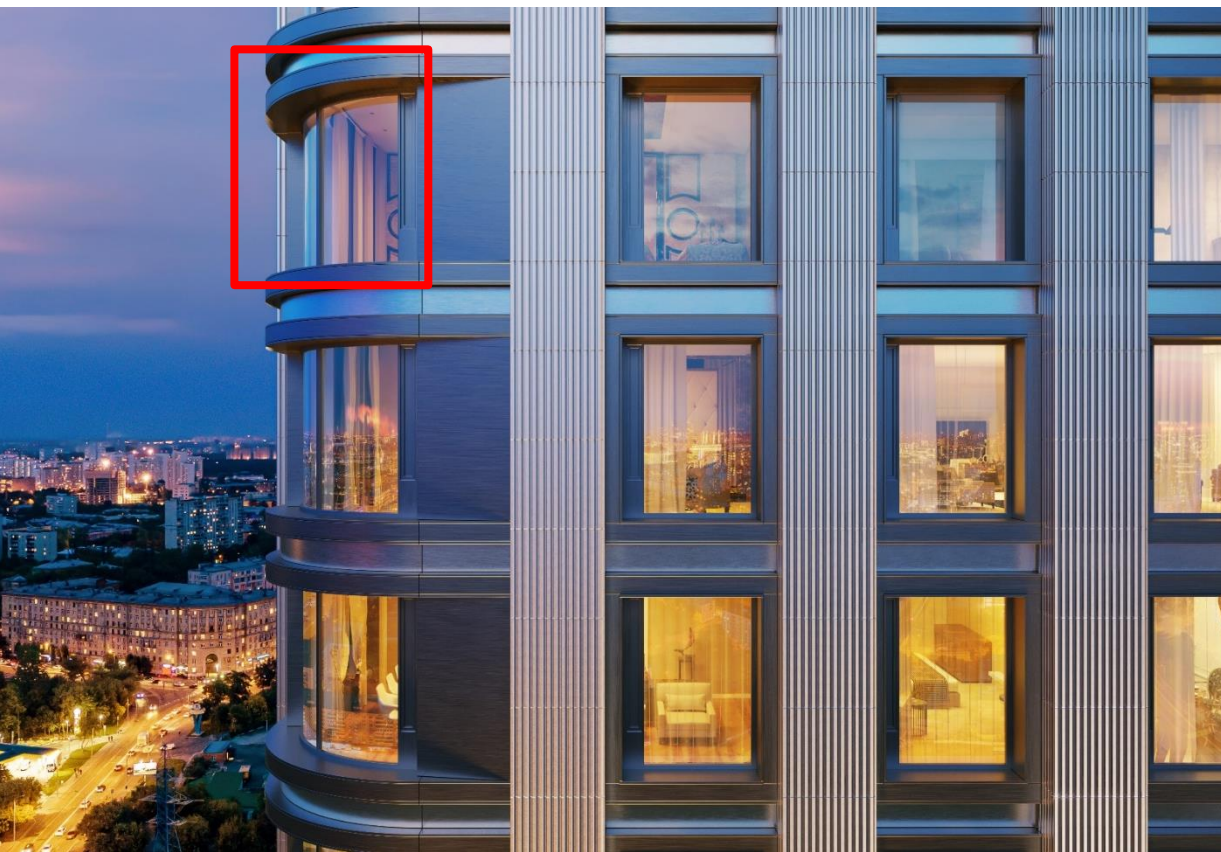

Остекление выполнено так, чтобы максимально уйти от лишних импостов, которые мешали бы наслаждаться панорамным видом.

Установка таких светопрозрачных конструкций позволила наполнить каждый уголок квартир естественным светом, сделать комнаты визуально более просторными и даже увеличить высоту потолков.



Аэропорт «Гагарин» Россия, Саратов

Структурные светопрозрачные фасады ALT F50 SG
Теплые окна и двери ALT W72

Мы искали для главного фасада прием, который создал бы эффект втягивающего пространства, своего рода воронки, направляющей посетителей в сердцевину линзы фасада, где расположен вход. Вначале у нас было две ассоциации:

Первая — связанная с водой, Волгой, речной волной, изгибом саратовского моста;

Вторая — с саратовской гармошкой, которая добавляла проекту аутентичности, поскольку идея речной воды сама по себе очень нейтральна.

Андрей Асадов

Архитектор: Андрей Асадов (Архитектурное бюро Asadov)
Тенденции: уникальность, функциональность

Аэропорт «Гагарин». Главный фасад

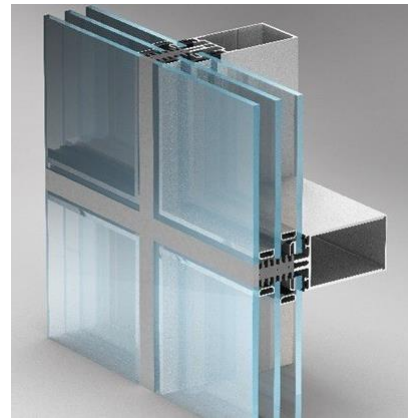



БЦ «Урбан» Россия, Казань

Светопрозрачные фасады ALT F50
Теплые окна ALT W72
Структурные двери ALT W72
Навесные декоративные ламели
Анодированные профили в цвете A01-D6
(«светлая бронза»)

Архитектор: Архитектурное бюро Vesproke
Тенденции: уникальность, функциональность, экологичность

Urban — первое здание в России, сертифицированное по международному стандарту **LEED (GOLD)**.

Согласно сертификации «**ЗЕЛЕНый** ОФИС. ECOGREENOFFICE», деловому центру присвоен уровень **PLATINUM**.

Объект стал победителем премии Green Awards: High Performance Buildings 2019 в номинации «Бизнес-центр. Регионы».

БЦ «Урбан»
Россия, Казань



«Формируя концепцию для проекта внутри исторической ткани города, мы прислушивались к среде. С градостроительной точки зрения, территория проектирования очень важная — офисный центр формирует фасады одновременно двух улиц. Со стороны Островского мы принципиально деликатно подошли к этой задаче — улица во многом сохранила ритм и масштаб исторического европейского города. Поэтому крупный объем офиса уходит на второй план, только въездная группа обозначает здание. Что касается улицы Спартаковской, хаотичность среды позволила нам очень смело решить объем, создав красивые перспективные виды. Наш объект задает структуру улице и, мы надеемся, в будущем потянет за собой модернизацию всей территории».

БЦ «Урбан»



Составные солнцезащитные ламели 400 мм с различными углами установки, разработанные индивидуально для объекта.

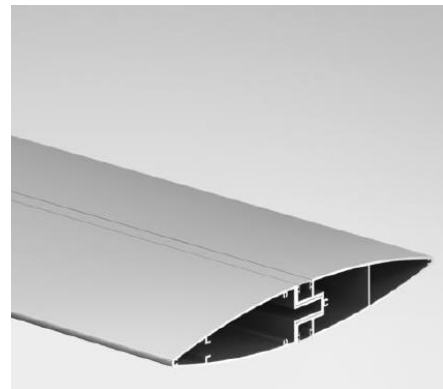

Термальный комплекс «Мира Термы. Сосновый бор»

Россия, Новосибирск



Светопрозрачные фасады ALT F50
Теплые окна и двери ALT W72
Тип покрытия профилей: предварительное анодирование
+ RAL7024 (графитовый серый)

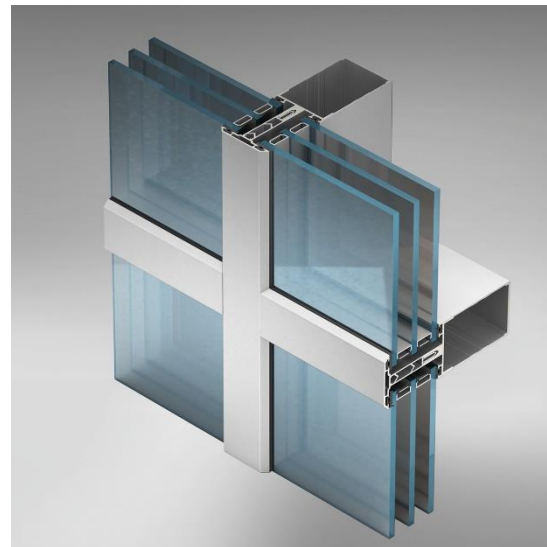

Архитектор: Архитектурное бюро ООО «Архофис»
Тенденции: функциональность, долговечность

Термальный комплекс «Мира Термы. Сосновый бор»

Россия, Новосибирск



«Главное, что нас вдохновляло при разработке этого проекта, — особое местоположение термального комплекса. Он стал уникальным островком природы внутри большого города. С учетом этого нам важно было обеспечить максимальную обзорность помещений, чтобы гости «Мира Термы» могли наслаждаться красотой природы и чувствовать единение с ней.

*Один из самых впечатляющих элементов здания — огромный витраж площадью 6*54 м с видом на озеро. Чтобы не перекрывать обзор колоннами, мы выбрали шестиметровую консоль. Данное решение превратило фасад в окно, перед которым люди отдыхают на шезлонгах, любуясь водной гладью.*

Архитектурное бюро ООО «Архофис»



ЛЕДОВЫЙ ДВОРЕЦ ALMATY ARENA

Казахстан, г. Алматы

Светопрозрачные фасады ALT F50
Теплые окна и двери ALT W62
Крышно-купольные конструкции SKL50
Солнцезащитные ламели

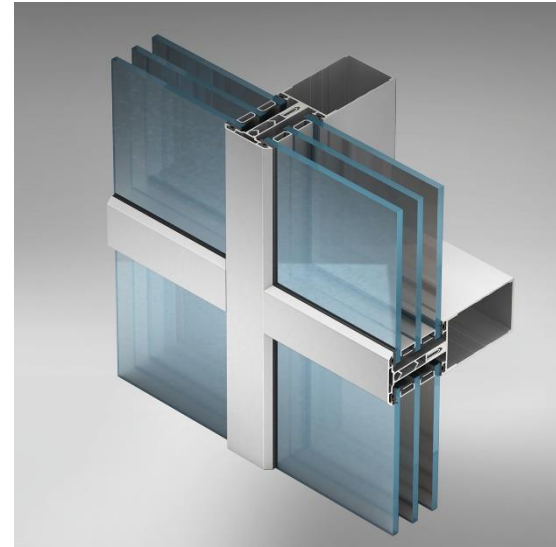

Архитектор: Euro Desht Engineering
Тенденции: **уникальность, функциональность**

АСТАНА ЭКСПО-2017

Казахстан, г. Нур-Султан

Структурные светопрозрачные фасады ALT F50 SG
Теплые двери ALT W72

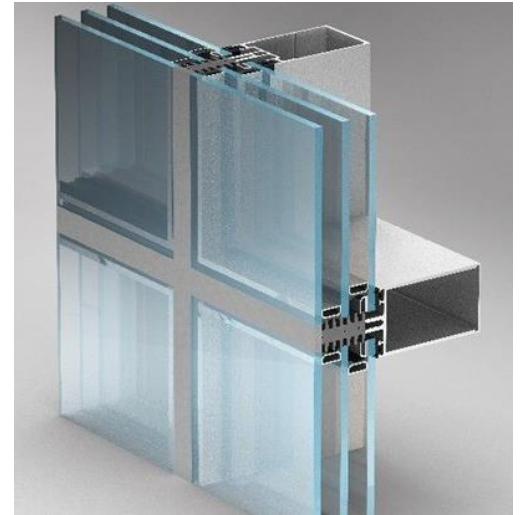

Архитектор: Adrian Smith + Gordon Gill (AS + GG) Architecture
Тенденции: **уникальность, функциональность**

Агентство по социальным ИННОВАЦИЯМ Азербайджан

Крышно-куольные конструкции ALT SKL50

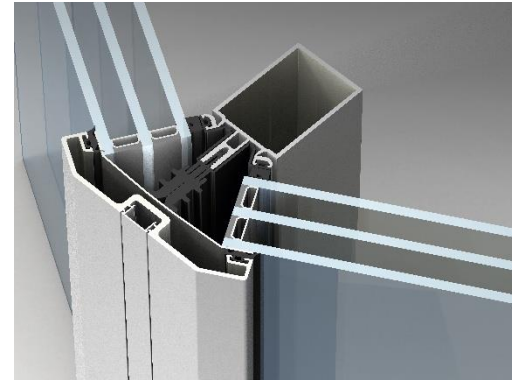
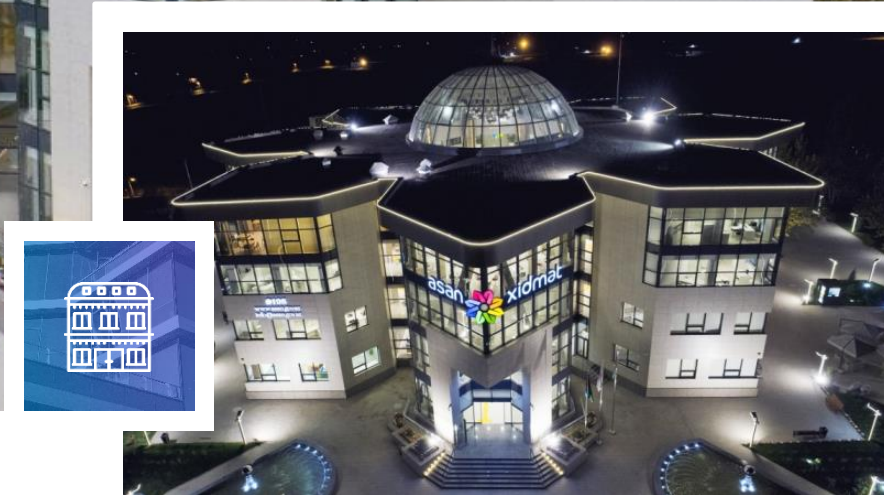

Тенденции:
функциональность

Взаимодействие с «АЛЮТЕХ»

Что получает Архитектор?

Помогаем воплощать идеи в реальность

1



Персональный
технический **специалист**

2

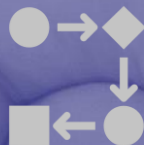

Адаптация
системного решения /
разработка нового

3



Комплекс услуг для
подготовки **технического**
проекта по остеклению

4



BIM-проектирование

5



Предоставление
сертификатов на системы
для **экспертизы**

6



Подготовка **аргументации**
Заказчику для согласования
объектного решения

ВІМ-семејства АЛЮТЕХ для самостаятельнага праектывавања



- ✓ Сайт ГК «Алютех»

<https://old.alutech-group.com/architects/aps/bim/>

- ✓ Интернет-ресурс с моделями АЛЮТЕХ

<https://www.bimobject.com>

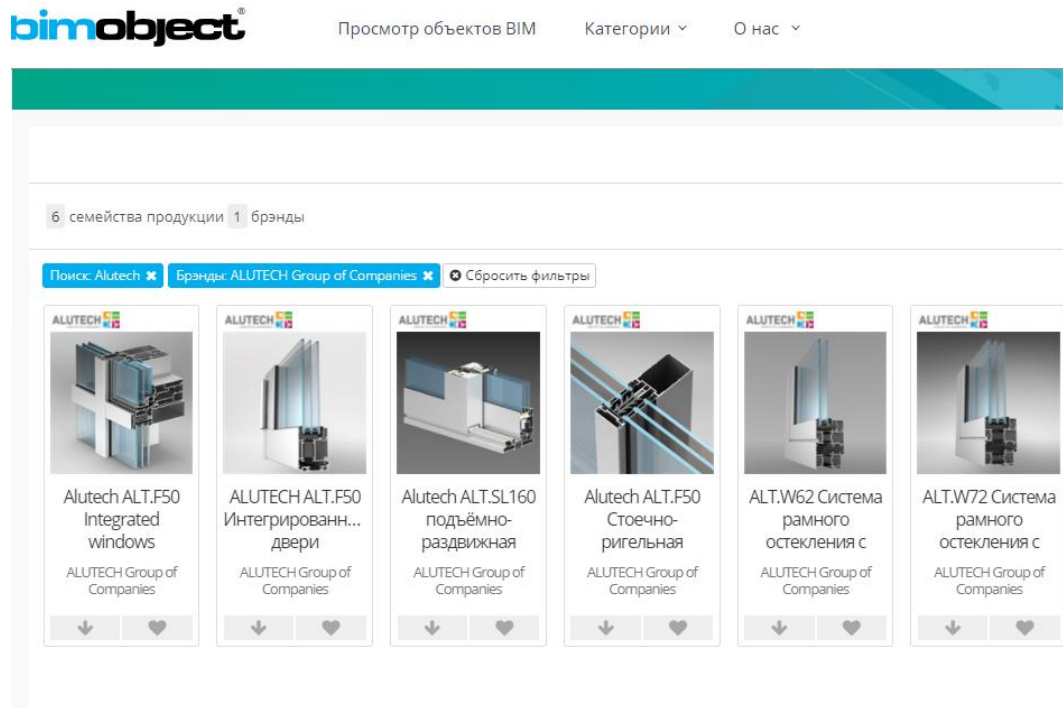

Объектное BIM-проектирование.

Отдел специальных архитектурных решений ГК АЛЮТЕХ



ИЗУЧЕНИЕ ПРОЕКТА

Получение проекта здания

Подготовка чертежей фасадов, разрезов и планов в 2D



ПРОРАБОТКА РЕШЕНИЙ

Проработка объектных решений



СОЗДАНИЕ СЕМЕЙСТВ

Создание моделей профилей и узловых решений

Уровень детализации профилей и узловых решений

Разбивка фасадов на типовые элементы

Создание моделей конструкций



ПРОЕКТИРОВАНИЕ ФАСАДА

Проектирование 3D модели объекта из отдельных моделей

Оформление и создание пояснительной записки проекта

Передача заказчику готового проекта

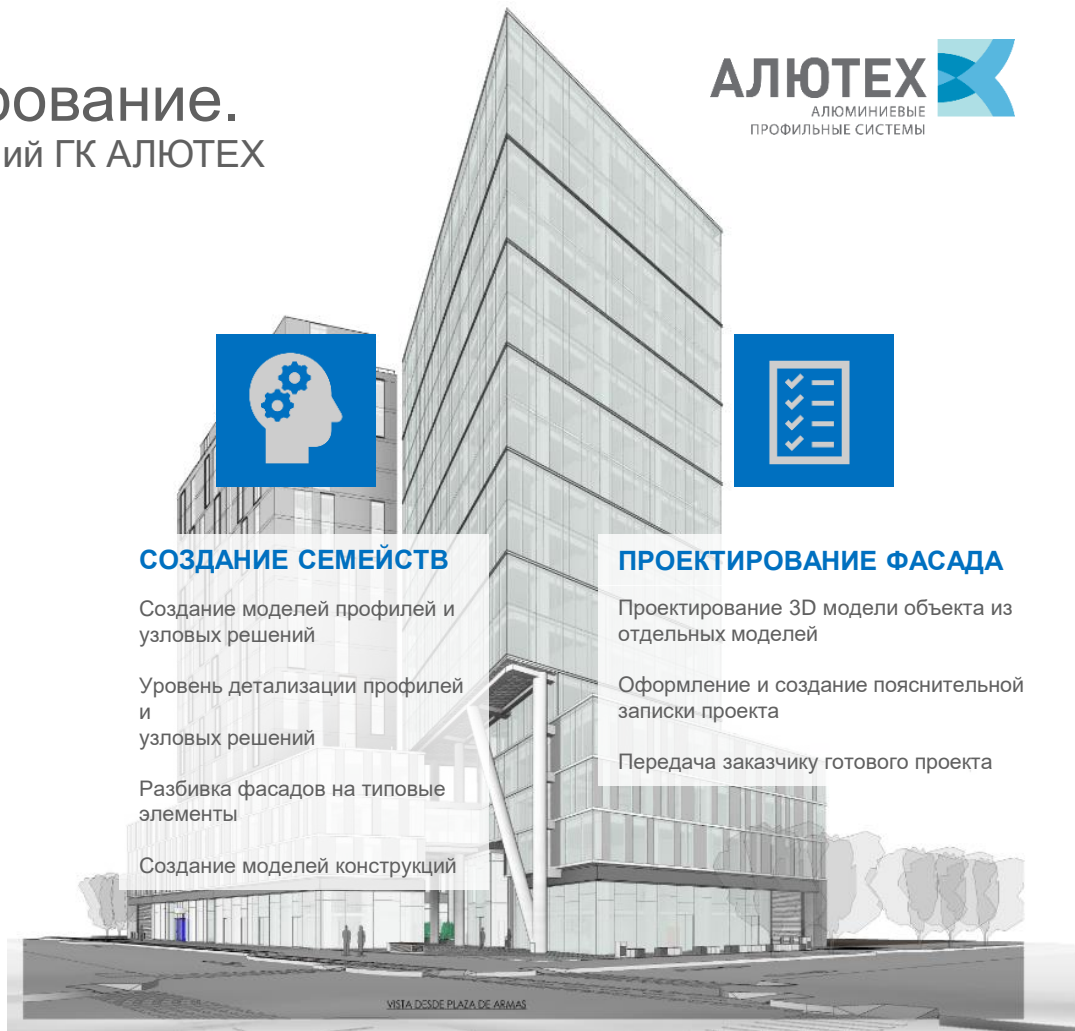

КОНТАКТЫ

Мильяненко Николай

Начальник отдела развития продаж



Республика Беларусь,
г. Минск, ул.Селицкого 12



+375 (44) 766-22-80



milyanenko@alt.by

<https://alutech-group.com>

ALUTECH
GROUP OF COMPANIES

